

スプライスボックス



Easy and Safety

使い勝手を重視した シンプルな光配線構

【ラック搭載ブランケット】
正面パネルの前後位置変更が可能。
(最大5cm)

【引き出しトレイ】
傾斜を保つことができるので
作業効率に有利

【前面パネル】
前面の光ケーブルプラグを扱いやすいよう
隙間を空けたデザイン

造

【光ケーブル入線】

水平の背面、対角線、横方向はもちろん
パネルの垂直方向からも入線を可能にした
デザイン。



【融着トレイ】

ケーブルの設置状態が確認しやすい
半透明のトレイを採用

【光ファイバ収納部】

内部配線用の光ケーブルは、ショートブーツ
を指定しなくても、標準の光ケーブルを収納
できるようスペースを確保

取扱い易さと 効率の追求

プリアッセンブリ品の提供

作業時間短縮のためのボックス内光ケーブルをすでに配線した
プリアッセンブリ品のご提供も可能です。

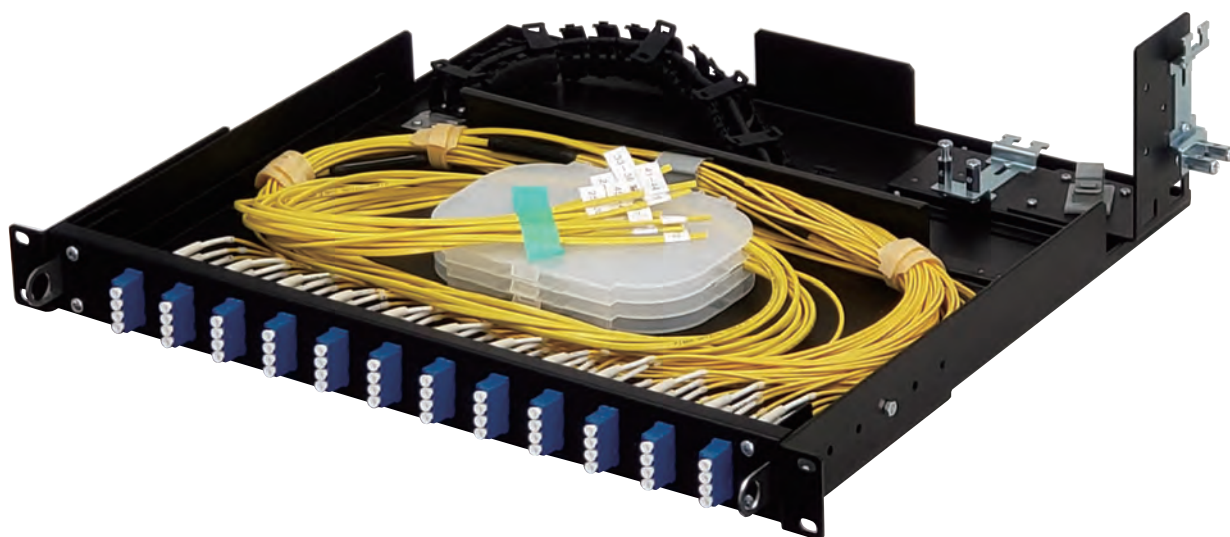

設置作業にて。ボックス内光ケーブル配線作業短縮に
有利な製品となります。

①
設置確認

②
ボックス内
光ケーブル配線

③
基幹ケーブル
仕込・設置

④
融着



ボックス内配線不要のため時間短縮が可能。
キャップや袋などのごみの削減にも有効。

傾斜を保つことができるので作業や確認の効率に有利

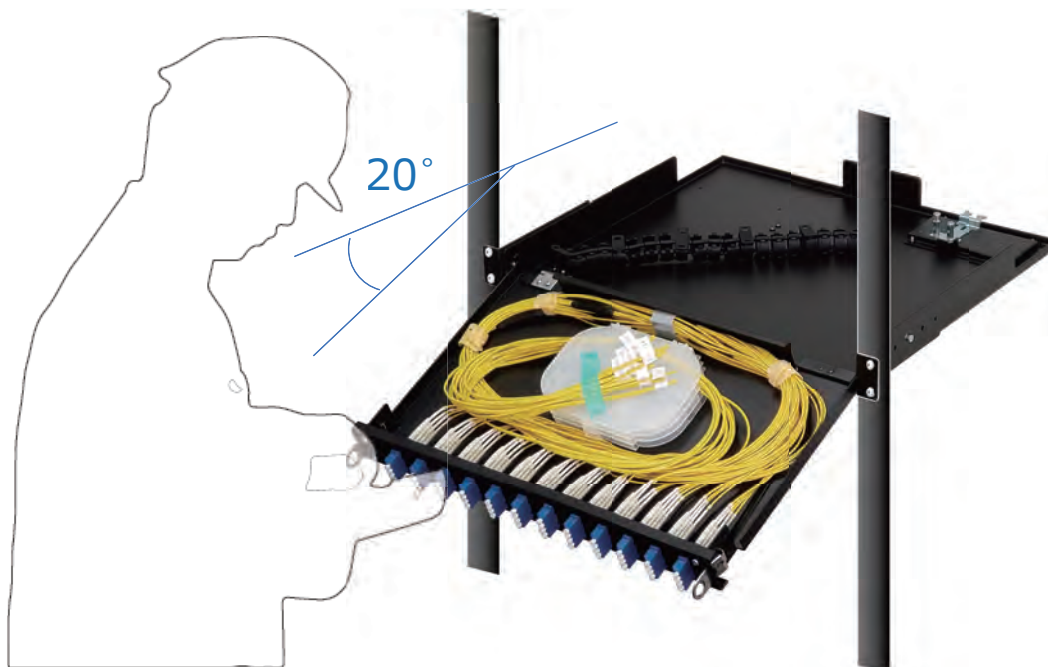

高密度配線でも、手で取り扱いやすいよう間隔をあけた
パネルデザイン

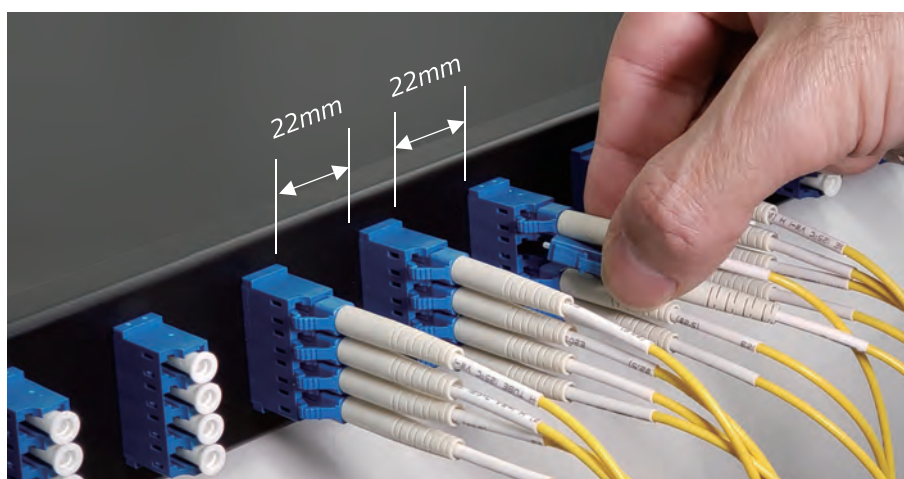

設置方法は幅広く対応

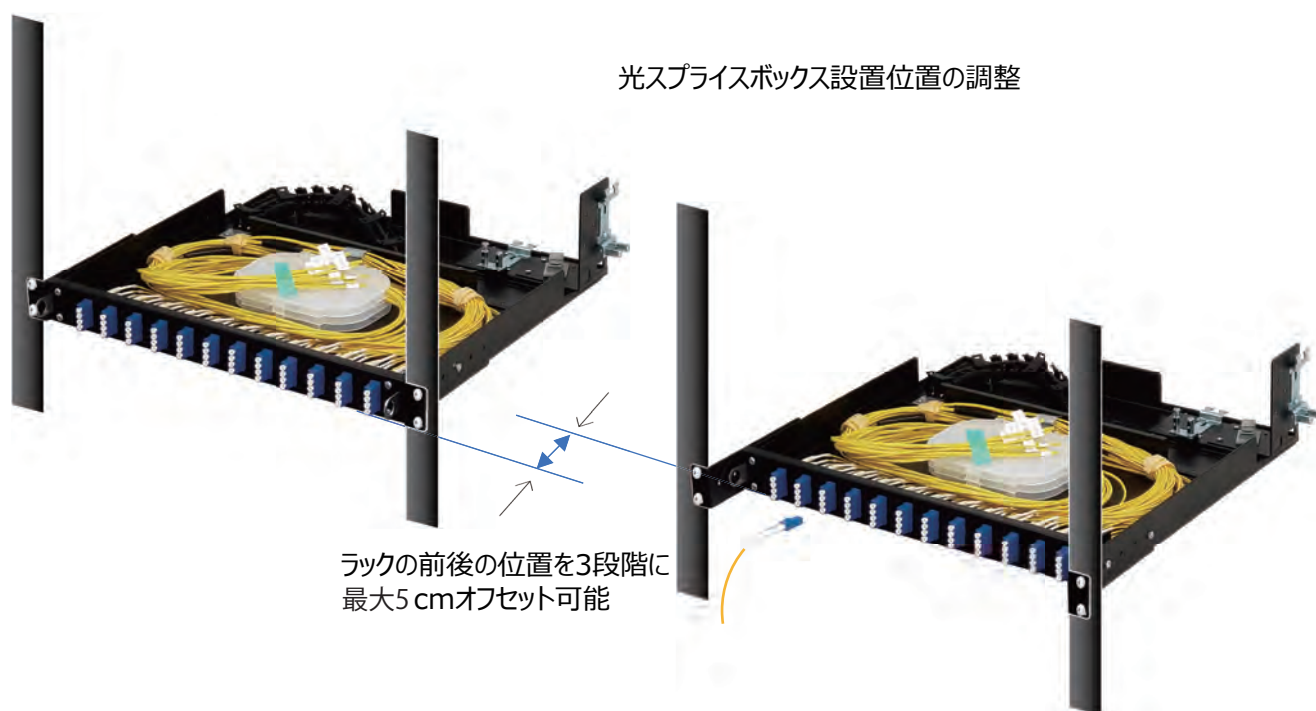

多彩な基幹ケーブル引込方向

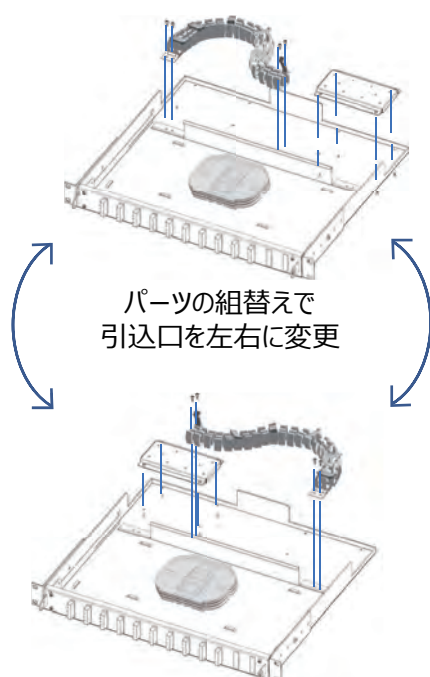

背面/横/斜め方向だけでなく、水平/垂直方向からの入線にも対応できます。

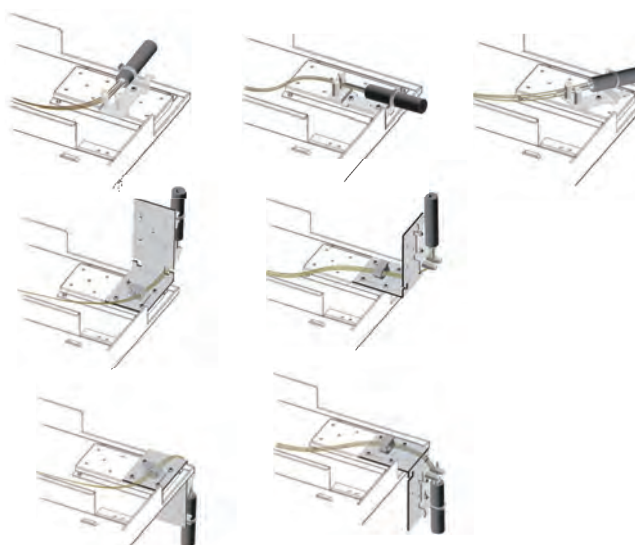

安心・安全の デザイン

ケーブルを安全にフォーミングできるように
6か所マジックテープの取り付けも可能

融着トレイは、ケーブルの状態が確認しやすい
半透明のトレイを採用



光ケーブルはショートブーツを指定しなくても、
プラグの抜き差し動作も含め曲げ半径を確保できます。



PCでラベルシール製作可能
市販のA4サイズ65面ラベルシール
で印刷可能

内部配線のケーブル種類を伝えられるよう
標準品に各色のポート番号ラベルを準備

製品構成概要

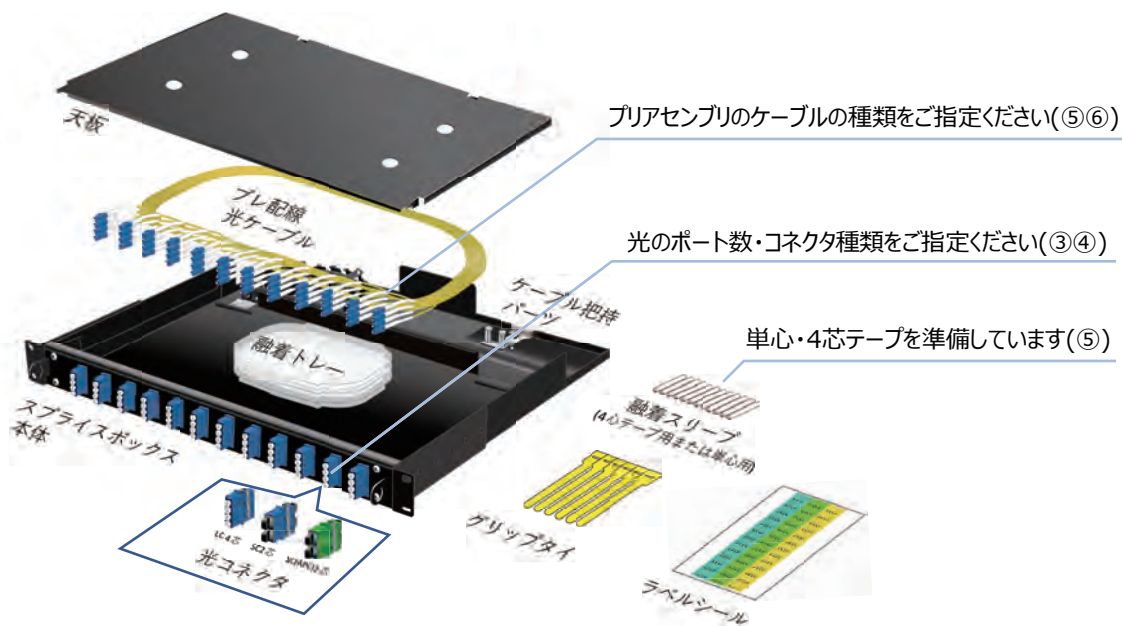

製品番号構成

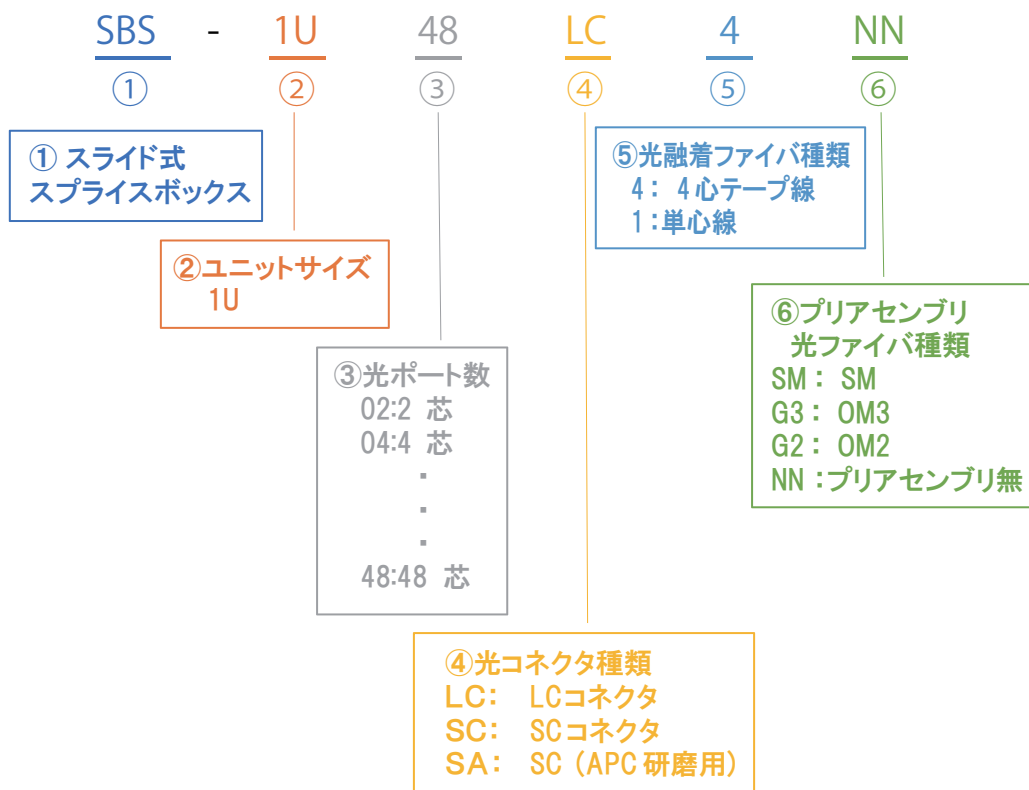

製品情報

LCコネクタ接続スプライスボックス

	製品番号	ユニット	芯数	アダプタ	融着スリーブ	プリ配線種類
	SBS-1U04LC4NN	1U	04	LC(青色)	4芯テープ	なし
	SBS-1U08LC4NN	1U	08	LC(青色)	4芯テープ	なし
	SBS-1U12LC4NN	1U	12	LC(青色)	4芯テープ	なし
	SBS-1U16LC4NN	1U	16	LC(青色)	4芯テープ	なし
	SBS-1U24LC4NN	1U	24	LC(青色)	4芯テープ	なし
	SBS-1U32LC4NN	1U	32	LC(青色)	4芯テープ	なし
	SBS-1U40LC4NN	1U	40	LC(青色)	4芯テープ	なし
	SBS-1U48LC4NN	1U	48	LC(青色)	4芯テープ	なし
	SBS-1U04LC1NN	1U	04	LC(青色)	1芯	なし
	SBS-1U08LC1NN	1U	08	LC(青色)	1芯	なし
	SBS-1U12LC1NN	1U	12	LC(青色)	1芯	なし
	SBS-1U16LC1NN	1U	16	LC(青色)	1芯	なし
SBS-1U24LC1NN	1U	24	LC(青色)	1芯	なし	

SCコネクタ接続スプライスボックス

	製品番号	ユニット	芯数	アダプタ	融着スリーブ	プリ配線種類
	SBS-1U04SC4NN	1U	04	SC(青色)	4芯テープ	なし
	SBS-1U08SC4NN	1U	08	SC(青色)	4芯テープ	なし
	SBS-1U12SC4NN	1U	12	SC(青色)	4芯テープ	なし
	SBS-1U16SC4NN	1U	16	SC(青色)	4芯テープ	なし
	SBS-1U24SC4NN	1U	24	SC(青色)	4芯テープ	なし
	SBS-1U04SC1NN	1U	04	SC(青色)	1芯	なし
	SBS-1U08SC1NN	1U	08	SC(青色)	1芯	なし
	SBS-1U12SC1NN	1U	12	SC(青色)	1芯	なし
	SBS-1U16SC1NN	1U	16	SC(青色)	1芯	なし
SBS-1U24SC1NN	1U	24	SC(青色)	1芯	なし	

SC(APC研磨)コネクタ接続スプライスボックス

	製品番号	ユニット	芯数	アダプタ	融着スリーブ	プリ配線種類
	SBS-1U04SA4NN	1U	04	SC(緑APC)	4芯テープ	なし
	SBS-1U08SA4NN	1U	08	SC(緑APC)	4芯テープ	なし
	SBS-1U12SA4NN	1U	12	SC(緑APC)	4芯テープ	なし
	SBS-1U16SA4NN	1U	16	SC(緑APC)	4芯テープ	なし
	SBS-1U24SA4NN	1U	24	SC(緑APC)	4芯テープ	なし
	SBS-1U04SA1NN	1U	04	SC(緑APC)	1芯	なし
	SBS-1U08SA1NN	1U	08	SC(緑APC)	1芯	なし
	SBS-1U12SA1NN	1U	12	SC(緑APC)	1芯	なし
	SBS-1U16SA1NN	1U	16	SC(緑APC)	1芯	なし
	SBS-1U24SA1NN	1U	24	SC(緑APC)	1芯	なし



LCコネクタ接続スライズボックス プリアセンブリ品

	製品番号	ユニット	芯数	アダプタ	融着スリーブ	プリ配線
 <p>片端LCコネクタ 4心テープ Fコード(SM)</p>	SBS-1U04LC4SM	1U	04	LC(青色)	4芯テープ	SM
	SBS-1U08LC4SM	1U	08	LC(青色)	4芯テープ	SM
	SBS-1U12LC4SM	1U	12	LC(青色)	4芯テープ	SM
	SBS-1U16LC4SM	1U	16	LC(青色)	4芯テープ	SM
	SBS-1U24LC4SM	1U	24	LC(青色)	4芯テープ	SM
	SBS-1U32LC4SM	1U	32	LC(青色)	4芯テープ	SM
	SBS-1U40LC4SM	1U	40	LC(青色)	4芯テープ	SM
	SBS-1U48LC4SM	1U	48	LC(青色)	4芯テープ	SM
 <p>片端LCコネクタ 4心テープ Fコード(OM3)</p>	SBS-1U04LC4G3	1U	04	LC(青色)	4芯テープ	OM3
	SBS-1U08LC4G3	1U	08	LC(青色)	4芯テープ	OM3
	SBS-1U12LC4G3	1U	12	LC(青色)	4芯テープ	OM3
	SBS-1U16LC4G3	1U	16	LC(青色)	4芯テープ	OM3
	SBS-1U24LC4G3	1U	24	LC(青色)	4芯テープ	OM3
	SBS-1U32LC4G3	1U	32	LC(青色)	4芯テープ	OM3
	SBS-1U40LC4G3	1U	40	LC(青色)	4芯テープ	OM3
	SBS-1U48LC4G3	1U	48	LC(青色)	4芯テープ	OM3
 <p>片端LCコネクタ 4心テープ Fコード(OM2)</p>	SBS-1U04LC4G2	1U	04	LC(青色)	4芯テープ	OM2
	SBS-1U08LC4G2	1U	08	LC(青色)	4芯テープ	OM2
	SBS-1U12LC4G2	1U	12	LC(青色)	4芯テープ	OM2
	SBS-1U16LC4G2	1U	16	LC(青色)	4芯テープ	OM2
	SBS-1U24LC4G2	1U	24	LC(青色)	4芯テープ	OM2
	SBS-1U32LC4G2	1U	32	LC(青色)	4芯テープ	OM2
	SBS-1U40LC4G2	1U	40	LC(青色)	4芯テープ	OM2
	SBS-1U48LC4G2	1U	48	LC(青色)	4芯テープ	OM2
 <p>片端LCコネクタ 光単心コード(SM)</p>	SBS-1U04LC1SM	1U	04	LC(青色)	単芯	SM
	SBS-1U08LC1SM	1U	08	LC(青色)	単芯	SM
	SBS-1U12LC1SM	1U	12	LC(青色)	単芯	SM
	SBS-1U16LC1SM	1U	16	LC(青色)	単芯	SM
	SBS-1U24LC1SM	1U	24	LC(青色)	単芯	SM
 <p>片端LCコネクタ 光単心コード(OM3)</p>	SBS-1U04LC1G3	1U	04	LC(青色)	単芯	OM3
	SBS-1U08LC1G3	1U	08	LC(青色)	単芯	OM3
	SBS-1U12LC1G3	1U	12	LC(青色)	単芯	OM3
	SBS-1U16LC1G3	1U	16	LC(青色)	単芯	OM3
	SBS-1U24LC1G3	1U	24	LC(青色)	単芯	OM3
 <p>片端LCコネクタ 光単心コード(OM2)</p>	SBS-1U04LC1G2	1U	04	LC(青色)	単芯	OM2
	SBS-1U08LC1G2	1U	08	LC(青色)	単芯	OM2
	SBS-1U12LC1G2	1U	12	LC(青色)	単芯	OM2
	SBS-1U16LC1G2	1U	16	LC(青色)	単芯	OM2
	SBS-1U24LC1G2	1U	24	LC(青色)	単芯	OM2

SCコネクタ接続スプライスボックス プリアセンブリ品

	製品番号	ユニット	芯数	アダプタ	融着スリーブ	プリ配線
 <p>片端SCコネクタ 4心テープ FOコード(SM)</p>	SBS-1U04SC4SM	1U	04	SC(青色)	4芯テープ	SM
	SBS-1U08SC4SM	1U	08	SC(青色)	4芯テープ	SM
	SBS-1U12SC4SM	1U	12	SC(青色)	4芯テープ	SM
	SBS-1U16SC4SM	1U	16	SC(青色)	4芯テープ	SM
	SBS-1U24SC4SM	1U	24	SC(青色)	4芯テープ	SM
 <p>片端SCコネクタ 4心テープ FOコード(OM3)</p>	SBS-1U04SC4G3	1U	04	SC(青色)	4芯テープ	OM3
	SBS-1U08SC4G3	1U	08	SC(青色)	4芯テープ	OM3
	SBS-1U12SC4G3	1U	12	SC(青色)	4芯テープ	OM3
	SBS-1U16SC4G3	1U	16	SC(青色)	4芯テープ	OM3
	SBS-1U24SC4G3	1U	24	SC(青色)	4芯テープ	OM3
 <p>片端SCコネクタ 4心テープ FOコード(OM2)</p>	SBS-1U04SC4G2	1U	04	SC(青色)	4芯テープ	OM2
	SBS-1U08SC4G2	1U	08	SC(青色)	4芯テープ	OM2
	SBS-1U12SC4G2	1U	12	SC(青色)	4芯テープ	OM2
	SBS-1U16SC4G2	1U	16	SC(青色)	4芯テープ	OM2
	SBS-1U24SC4G2	1U	24	SC(青色)	4芯テープ	OM2
 <p>片端SCコネクタ 光単心コード(SM)</p>	SBS-1U04SC1SM	1U	04	SC(青色)	単芯	SM
	SBS-1U08SC1SM	1U	08	SC(青色)	単芯	SM
	SBS-1U12SC1SM	1U	12	SC(青色)	単芯	SM
	SBS-1U16SC1SM	1U	16	SC(青色)	単芯	SM
	SBS-1U24SC1SM	1U	24	SC(青色)	単芯	SM
 <p>片端SCコネクタ 光単心コード(OM3)</p>	SBS-1U04SC1G3	1U	04	SC(青色)	単芯	OM3
	SBS-1U08SC1G3	1U	08	SC(青色)	単芯	OM3
	SBS-1U12SC1G3	1U	12	SC(青色)	単芯	OM3
	SBS-1U16SC1G3	1U	16	SC(青色)	単芯	OM3
	SBS-1U24SC1G3	1U	24	SC(青色)	単芯	OM3
 <p>片端SCコネクタ 光単心コード(OM2)</p>	SBS-1U04SC1G2	1U	04	SC(青色)	単芯	OM2
	SBS-1U08SC1G2	1U	08	SC(青色)	単芯	OM2
	SBS-1U12SC1G2	1U	12	SC(青色)	単芯	OM2
	SBS-1U16SC1G2	1U	16	SC(青色)	単芯	OM2
	SBS-1U24SC1G2	1U	24	SC(青色)	単芯	OM2

SC(APC研磨)コネクタ接続スプライスボックス プリアセンブリ品

	製品番号	ユニット	芯数	アダプタ	融着スリーブ	プリ配線
 <p>片端SC(APC研磨)コネクタ 4心テープ FOコード(SM)</p>	SBS-1U04SA4SM	1U	04	SC(緑APC)	4芯テープ	SM
	SBS-1U08SA4SM	1U	08	SC(緑APC)	4芯テープ	SM
	SBS-1U12SA4SM	1U	12	SC(緑APC)	4芯テープ	SM
	SBS-1U16SA4SM	1U	16	SC(緑APC)	4芯テープ	SM
	SBS-1U24SA4SM	1U	24	SC(緑APC)	4芯テープ	SM
 <p>片端SC(APC研磨)単心コード(SM)</p>	SBS-1U04SA1SM	1U	04	SC(緑APC)	単芯	SM
	SBS-1U08SA1SM	1U	08	SC(緑APC)	単芯	SM
	SBS-1U12SA1SM	1U	12	SC(緑APC)	単芯	SM
	SBS-1U16SA1SM	1U	16	SC(緑APC)	単芯	SM
	SBS-1U24SA1SM	1U	24	SC(緑APC)	単芯	SM

内部配線コードTM

4芯FOコード

	製品名	製品番号	長さ
	片端LCコネクタ付4芯FOコードファイバ9/125(SM) コード径:2.0mm コード色:黄色 フェルール研磨:UPC	TTW8EY003ALC	3.0m
			
	片端LCコネクタ付4芯FOコードファイバ50/125(OM3) コード径:2.0mm コード色:アクア フェルール研磨:PC	TTW3EB003ALC	3.0m
			
	片端LCコネクタ付4芯FOコードファイバ50/125(OM2) コード径:2.0mm コード色:若草色 フェルール研磨:PC	TTW5EG003ALC	3.0m
			
	片端SCコネクタ付4芯FOコードファイバ9/125(SM) コード径:2.0mm コード色:黄色 フェルール研磨:UPC	TTW8EY003ASC	3.0m
			
	片端SCコネクタ付4芯FOコードファイバ50/125(OM3) コード径:2.0mm コード色:アクア フェルール研磨:PC	TTW3EB003ASC	3.0m
			
	片端SCコネクタ付4芯FOコードファイバ50/125(OM2) コード径:2.0mm コード色:若草色 フェルール研磨:PC	TTW5EG003ASC	3.0m
			
	片端SCコネクタ付4芯FOコードファイバ9/125(SM) コード径:2.0mm コード色:黄色 フェルール研磨:APC	TTW8EY003ASA	3.0m
			

※OM4の4芯FOコードファイバも取り扱いございますのでお問い合わせください。

単心コードタイプピッグテール

	製品名	製品番号	長さ
	片端LCコネクタ付コードタイプピッグテールファイバ9/125(SM) コード径:2.0mm コード色:黄色 フェルール研磨:UPC	TTW8AY003LC	3.0m
			
	片端LCコネクタ付コードタイプピッグテールファイバ50/125(OM3) コード径:2.0mm コード色:アクア フェルール研磨:PC	TTW3AB003LC	3.0m
			
	片端LCコネクタ付コードタイプピッグテールファイバ50/125(OM2) コード径:2.0mm コード色:若草色 フェルール研磨:PC	TTW5AG003LC	3.0m
			
	片端SCコネクタ付コードタイプピッグテールファイバ9/125(SM) コード径:2.0mm コード色:黄色 フェルール研磨:UPC	TTW8AY003SC	3.0m
			
	片端SCコネクタ付コードタイプピッグテールファイバ50/125(OM3) コード径:2.0mm コード色:アクア フェルール研磨:PC	TTW3AB003SC	3.0m
			
	片端SCコネクタ付コードタイプピッグテールファイバ50/125(OM2) コード径:2.0mm コード色:若草色 フェルール研磨:PC	TTW8AY003SC	3.0m
			
	片端SCコネクタ付コードタイプピッグテールファイバ9/125(SM) コード径:2.0mm コード色:黄色 フェルール研磨:APC	TTW8AY003SA	3.0m
			



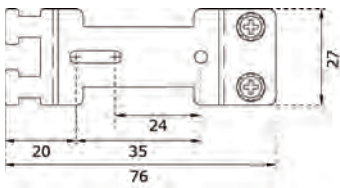
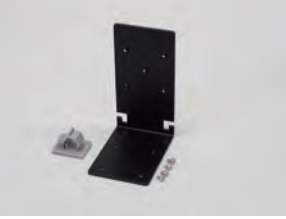
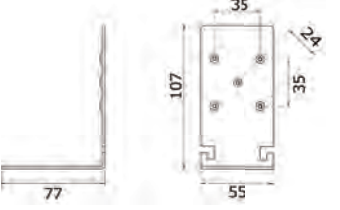

※OM4のピッグテールの取り扱いがございますのでお問い合わせください。

オプションパーツ



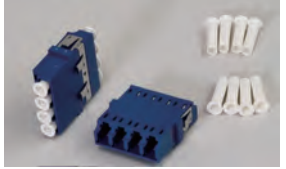
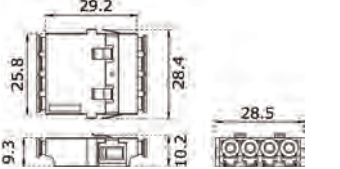

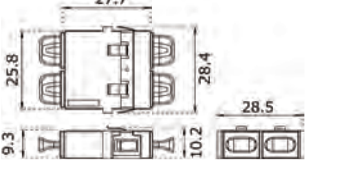
基幹ケーブル把持パーツ

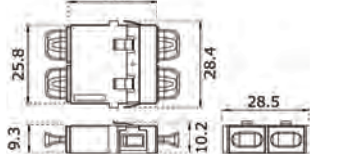
Image	Dimensions	製品番号	製品名
		SBP-SPCC	追加用 基幹ケーブル把持金具
		SBP-ADDM	追加用 基幹ケーブル把持金具 (垂直方向用)

光アダプタ

		JT1701H0211	LC 4連用アダプタ(青)
		JT1601H0111	SC 2連用アダプタ(青)
		JT1601H0121	LC 4連用アダプタ(緑)

融着パーツ

		TR-S8-TP TR-S8-CV	10溝融着トレー トレーカバー
		JPNSF-4004	融着スリーブ 4芯テープ線用
		JPNHFSPS140	融着スリーブ 単心用



 日本テレガートナー株式会社

〒150-0031
東京都渋谷区桜丘町22-14 N.E.S.ビルN棟7階

TEL: 03-6455-3210
FAX: 03-6455-3212

E-Mail: sales@telegaertner.co.jp
Web: www.telegaertner.co.jp

Your distributor :